

令和元年度 静岡市クラブ対抗テニス大会 女子1部

6/15(土) 草薙 9:30 全チーム

7/13(土)

※駐車券が必要です(1チーム2枚)

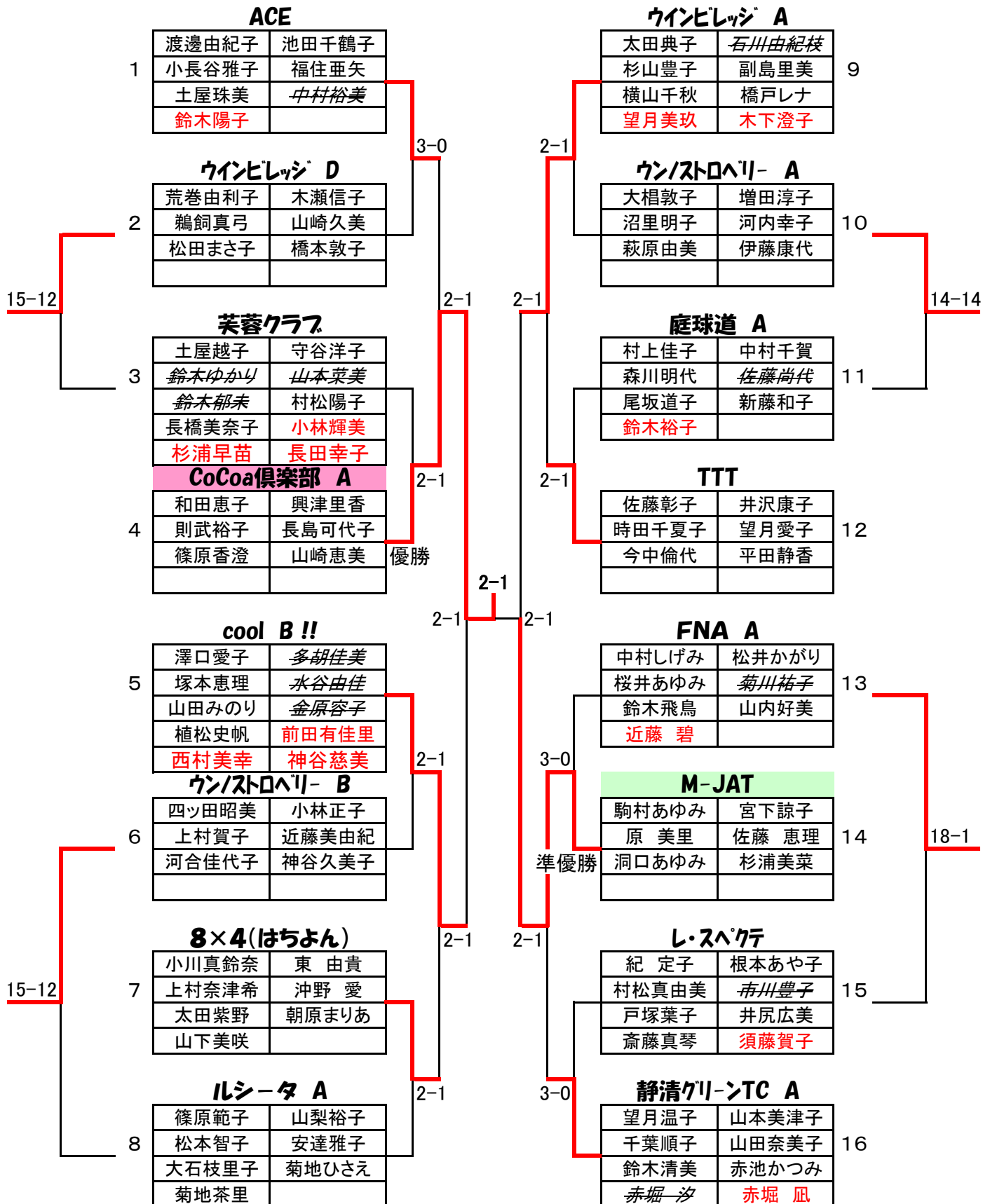

令和元年度 静岡市クラブ対抗テニス大会 女子2部

6/15(土) 草薙 8:20 全チーム
7/13(土)

※駐車券が必要です(1チーム2枚)

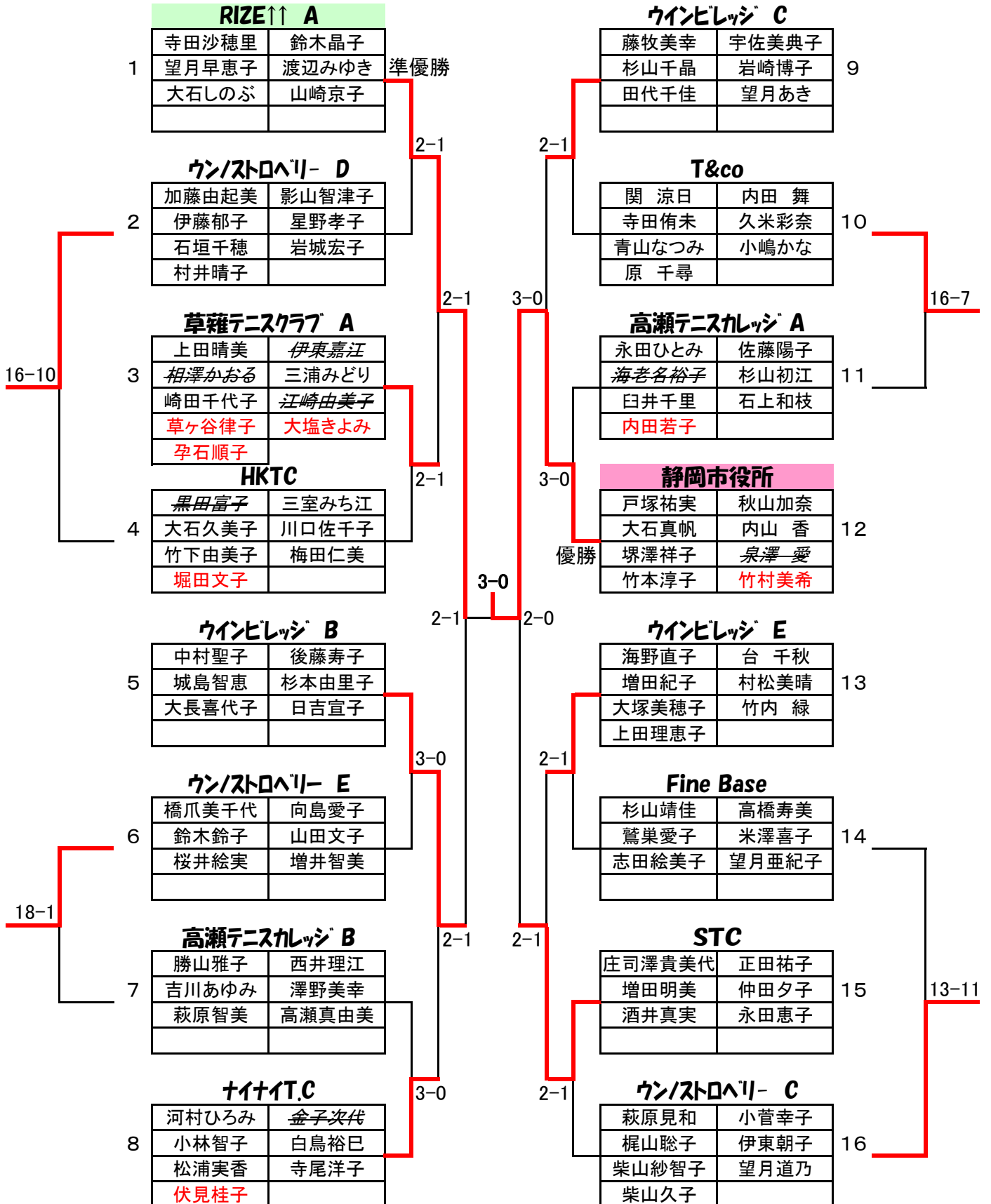

令和元年度 静岡市クラブ対抗テニス大会 女子3部

6/15(土) 草薙 8:20 全チーム

7/13(土)

※駐車券が必要です(1チーム2枚)

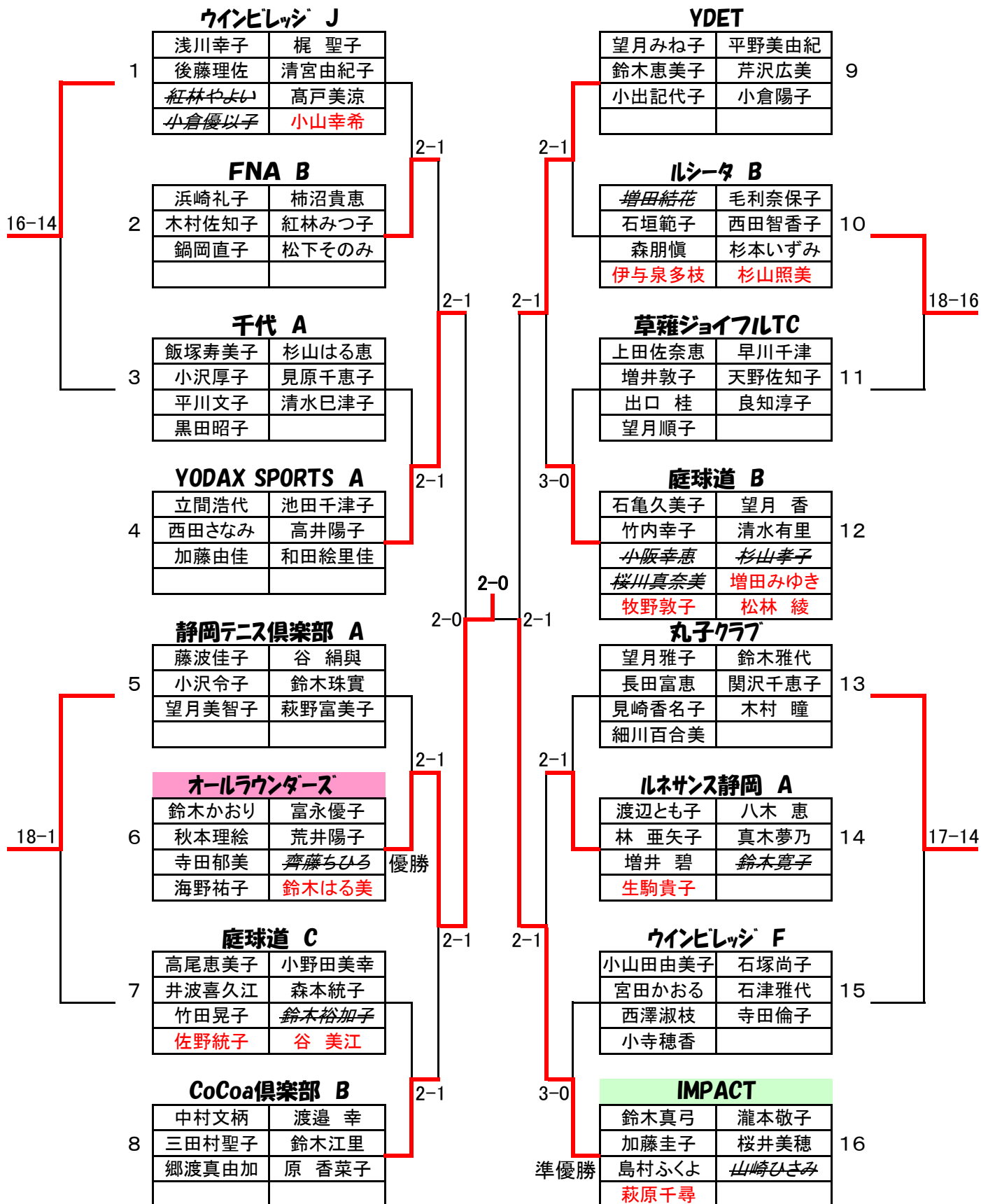

令和元年度 静岡市クラブ対抗テニス大会 女子4部

6/15(土) 有度山 No. 1, 2, 4, 5, 7, 8, 10, 11 8:50 集合
7/13(土) 西ヶ谷 No. 3, 6, 9, 12 10:00 集合

※駐車場に限りがありますので1チーム2台厳守でお願いします

ウインビレッジ G			静清グリーンTC B		
1	小川美智代 伏見美智子 鶴田典子 高木伸子	高木詩子 近藤小姫子 浮田八愉子	3-0 3-0	1-2 0-3	杉山梅子 大村直子 佐藤智子 野寄素子 細沢百合子 中嶋聖子 中山かおり 堀江あゆみ 佐野奈穂子 黒田侑加
竜南TC			YODAX SPORTS B		
2	戸塚洋子 杉山由佳 黄吉 瀬本裕子	細田與子 栗田多津子 岡部和美 犬塚あつ子	0-3 2-1	2-1 1-2	平垣美代子 平垣愛美 児玉幸美 池ヶ谷真由 高津陽子 望月美智子
ルネサンス静岡 B			ウインビレッジ H		
3	青山みゆき 高田光恵 森 彩 川本まき子	鈴木晴海 西川洋美 森田 泉	0-3 1-2	3-0 2-1	大川喜久子 松田さつき 宮垣直美 澤入綾子 野呂繁美 杉山雪乃
大地スポーツ			BBC B		
4	堀 優子 鴨志田久美子 松永訓子 相模年恵	武安祥子 矢田ドミニカ 瀧亜矢乃	1-2 1-2	2-1 0-3	杉山弘美 亀山友子 竹内京子 一色輝美 宗野直子 原木淑恵
RIZE↑↑ B			ウインビレッジ I		
5	鈴木奈知代 栗山俊江 松永 恵	内藤悦子 小澤由紀子 田中映子	2-1 2-1	1-2 0-3	小沢修子 高橋みさこ 大石礼子 並木郁乃 山本厚子 杉山幸子
BBC A			Hi-ball		
6	橋本順子 石川麻衣 篠崎園美 野崎由美子	天野純代 栗田久子 武藤則子 小沢早織	2-1 1-2	3-0 3-0	駒形博子 石上陽子 一杉有里子 三室あいみ 立松王晃 興津美帆 天野千絵

準優勝

優勝

リーグ戦における試合の順番

- 各ブロック上段チーム VS 各ブロック中段チーム
- 各ブロック中段チーム VS 各ブロック下段チーム
- 各ブロック上段チーム VS 各ブロック下段チーム

リーグ戦における勝敗の決定方法

- 勝ち対抗数の多いチーム
- 全チーム1勝1敗の場合
 - 勝ち試合数の多いチーム
 - ゲーム取得率の高いチーム

令和元年度 静岡市クラブ対抗テニス大会 女子5部

6/15(土) 草薙
7/13(土)

9:30 No. 3, 4, 13, 14
11:00 No. 1, 5, 8, 9, 12, 16

※駐車券が必要です(1千円2枚)

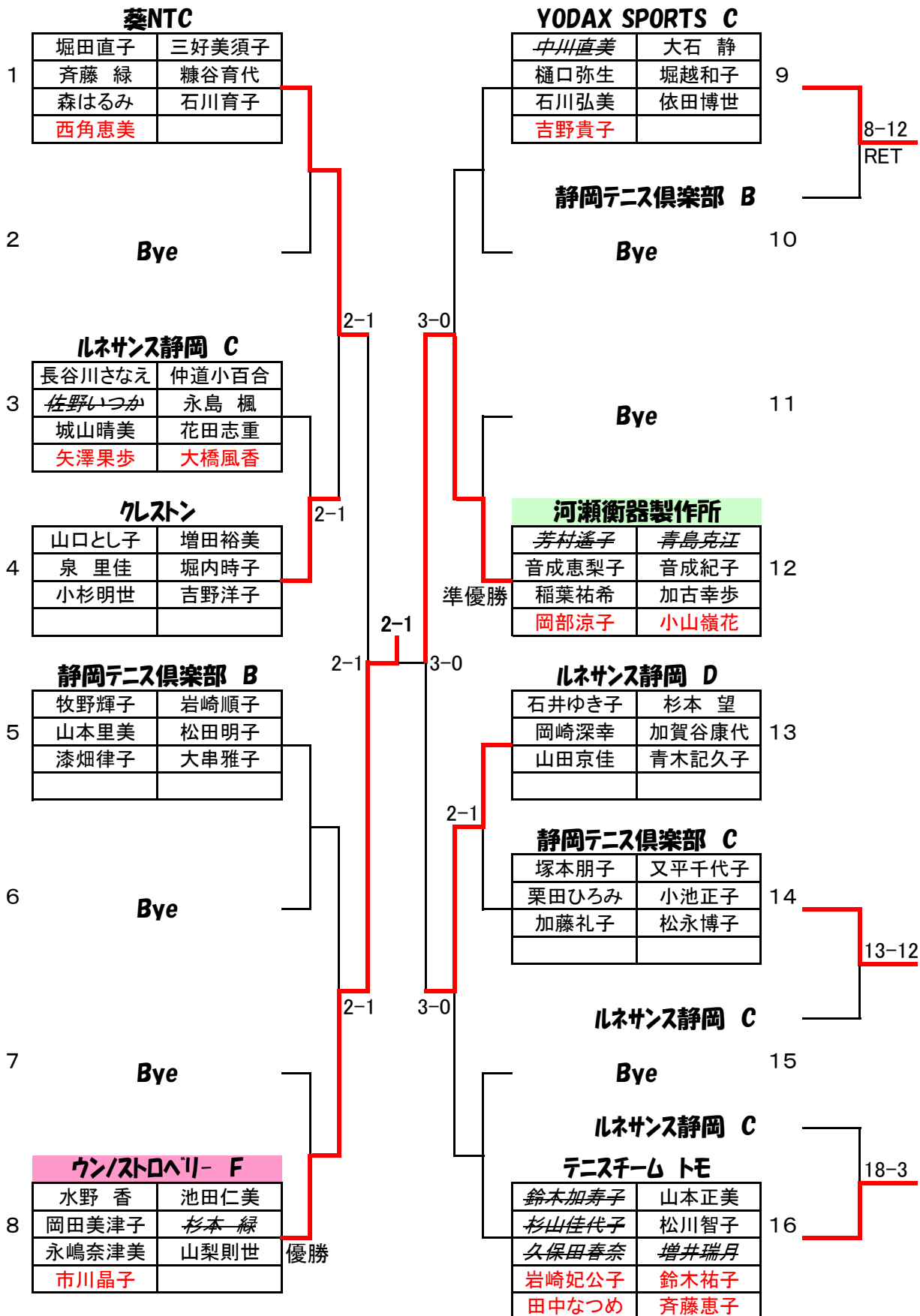

令和元年度 静岡市クラブ対抗テニス大会 男子1部

6/16(日) 有度19:00 全チーム

※駐車場に限りがありますので1チーム2台厳守でお願いします

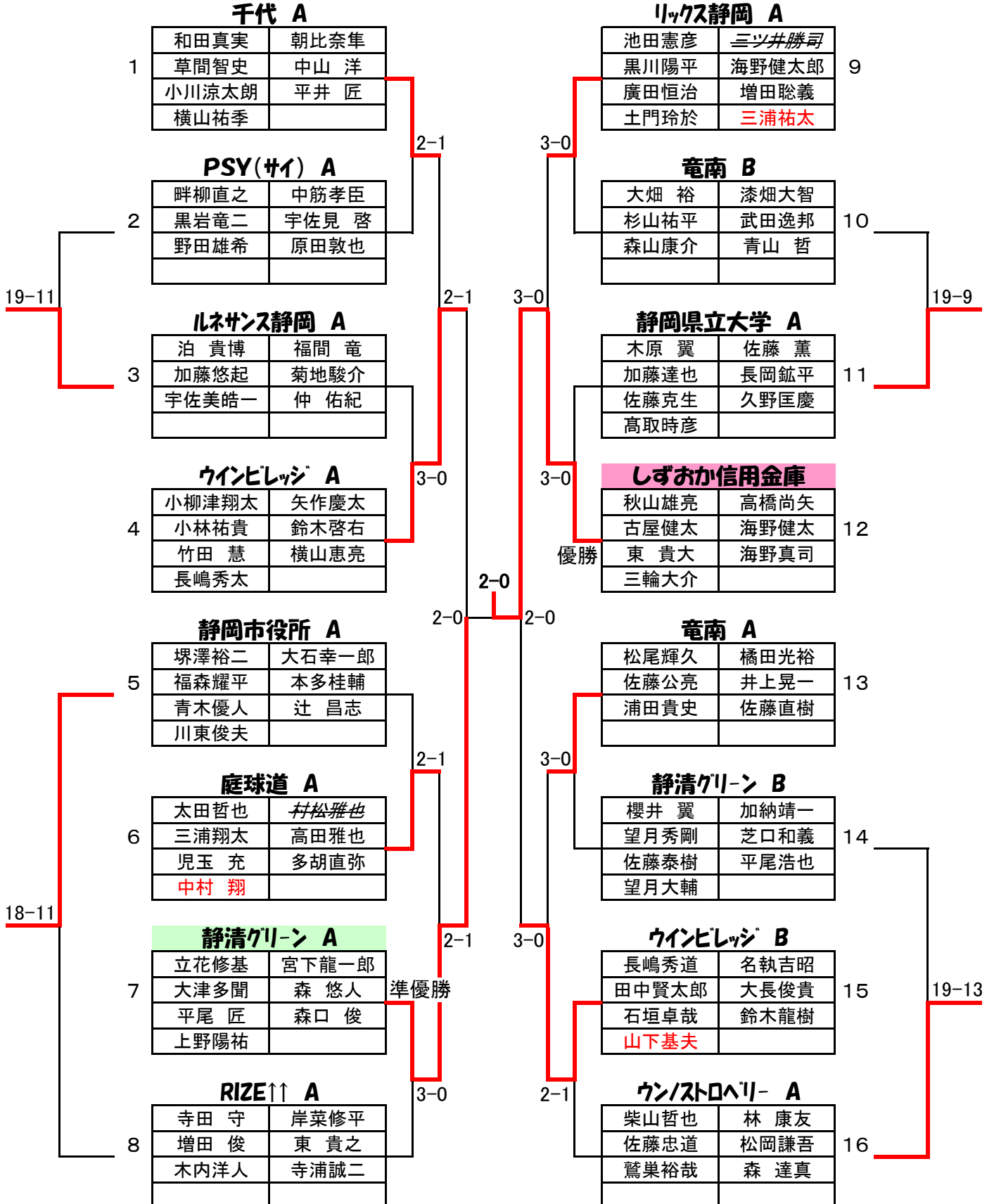

令和元年度 静岡市クラブ対抗テニス大会 男子2部

6/16(日) 有度18:00 全チーム

※駐車場に限りがありますので1チーム2台厳守でお願いします

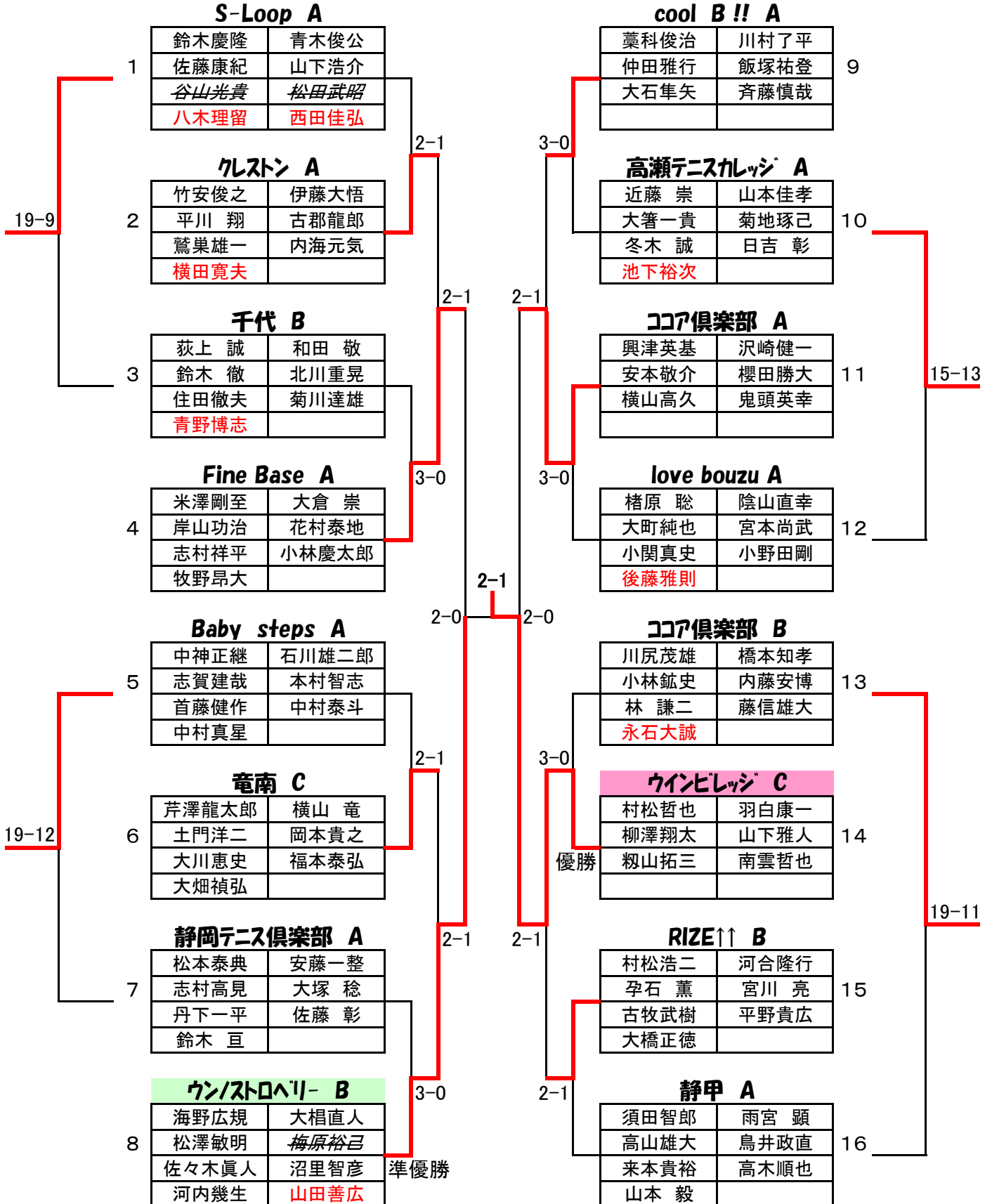

令和元年度 静岡市クラブ対抗テニス大会 男子4部

6/16(日) 有度山 8:00 No.1~4 9:00 No.5~8

日本平 8:00 No.9~12 9:00 No.13~16

※駐車場に限りがありますので1チーム2台厳守でお願いします
※決勝戦は有度山コートで行う為、コート移動をお願いします

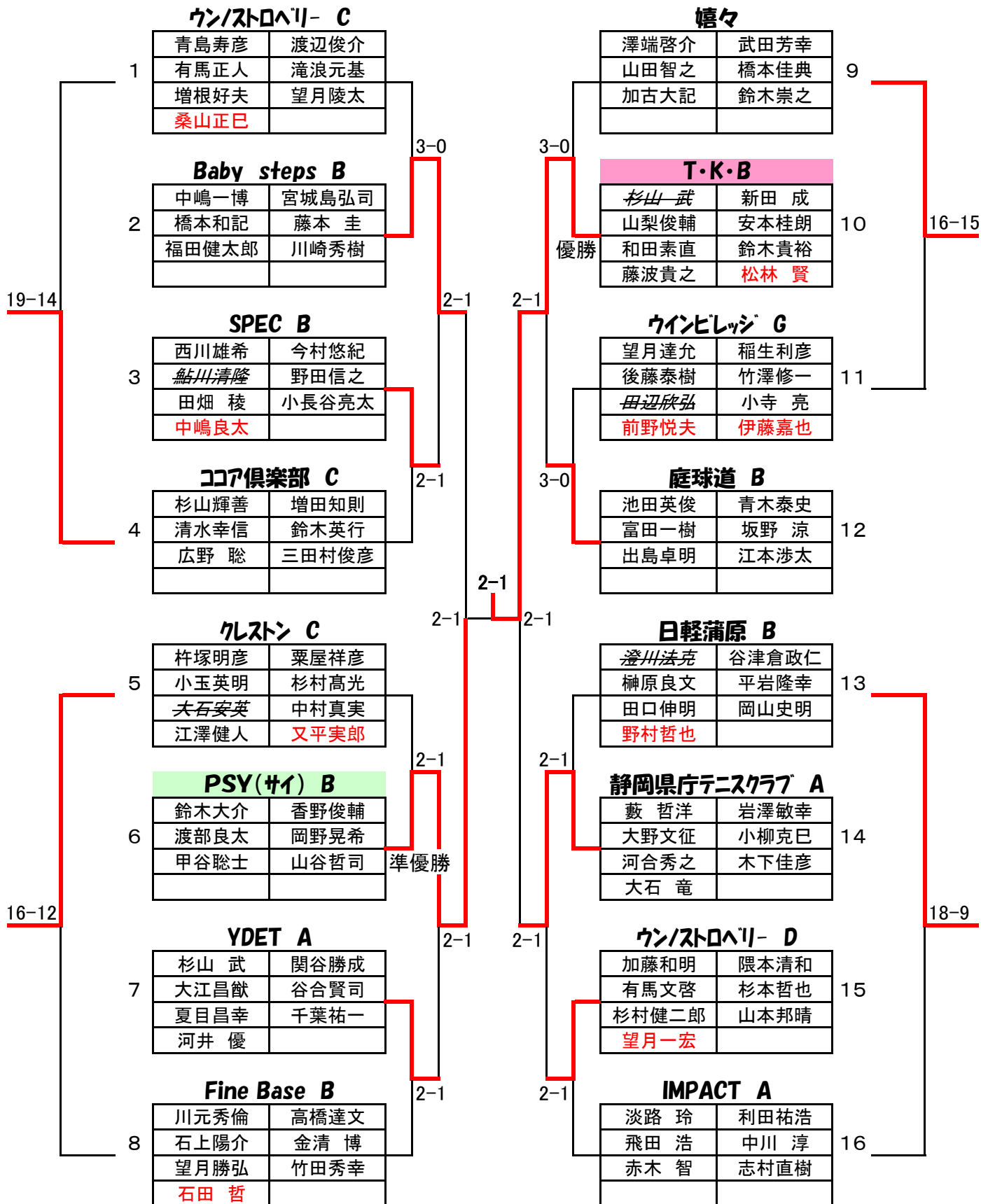

令和元年度 静岡市クラブ対抗テニス大会

男子5部

6/16(日) 西ヶ谷 8:30 No.1~8
9:30 No.9~16

※駐車場に限りがありますので1チーム2台厳守でお願いします

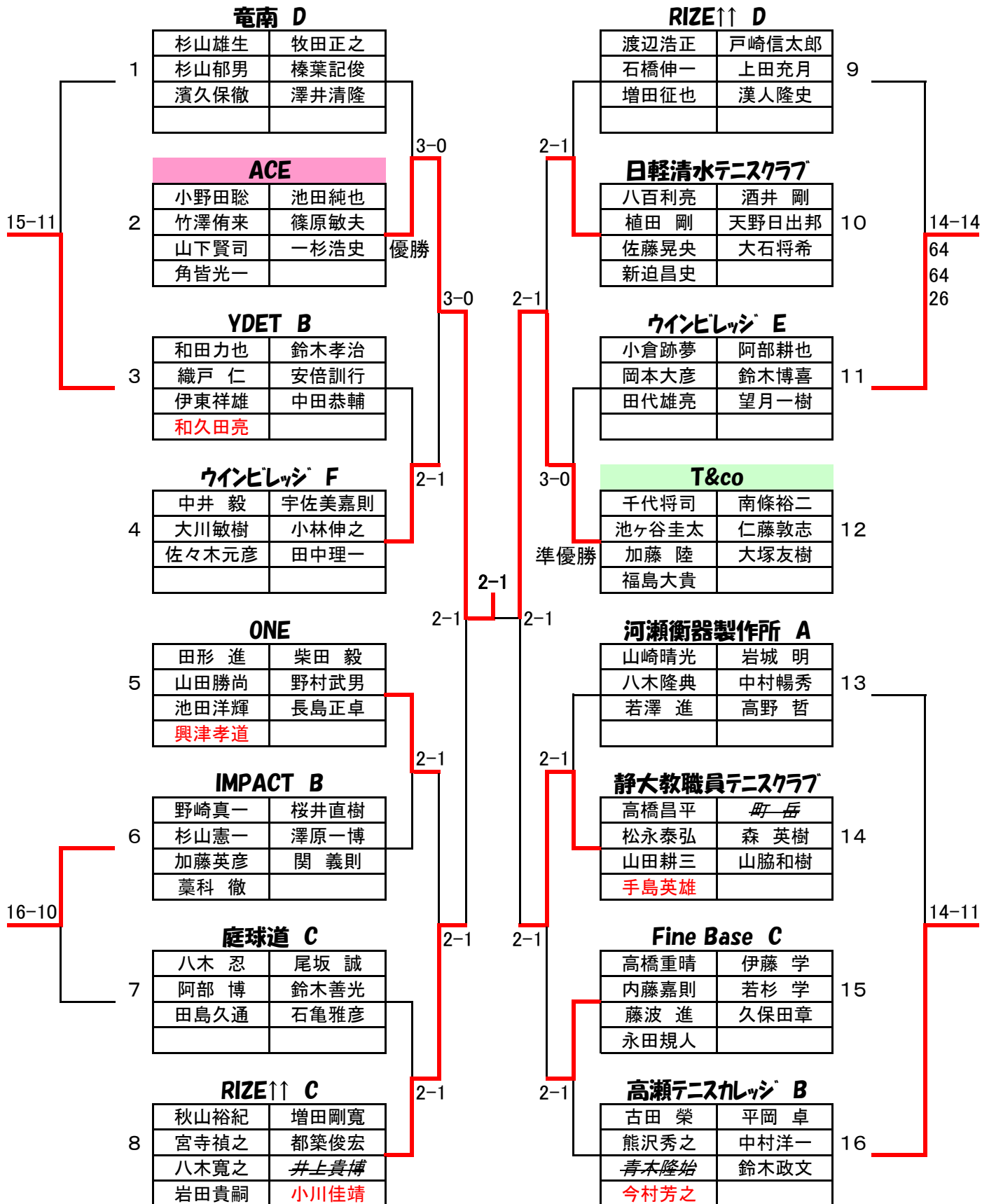

令和元年度 静岡市クラブ対抗テニス大会 男子6部

6/16(日) 西ヶ谷 8:30 No.9~19:30 No.13~16
千代TC 8:00 No.1~19:00 No.5~8

※駐車場に限りがありますので1チーム2台厳守でお願いします
※No.1~8の準決勝以上は西ヶ谷で行う為、コート移動をお願いします

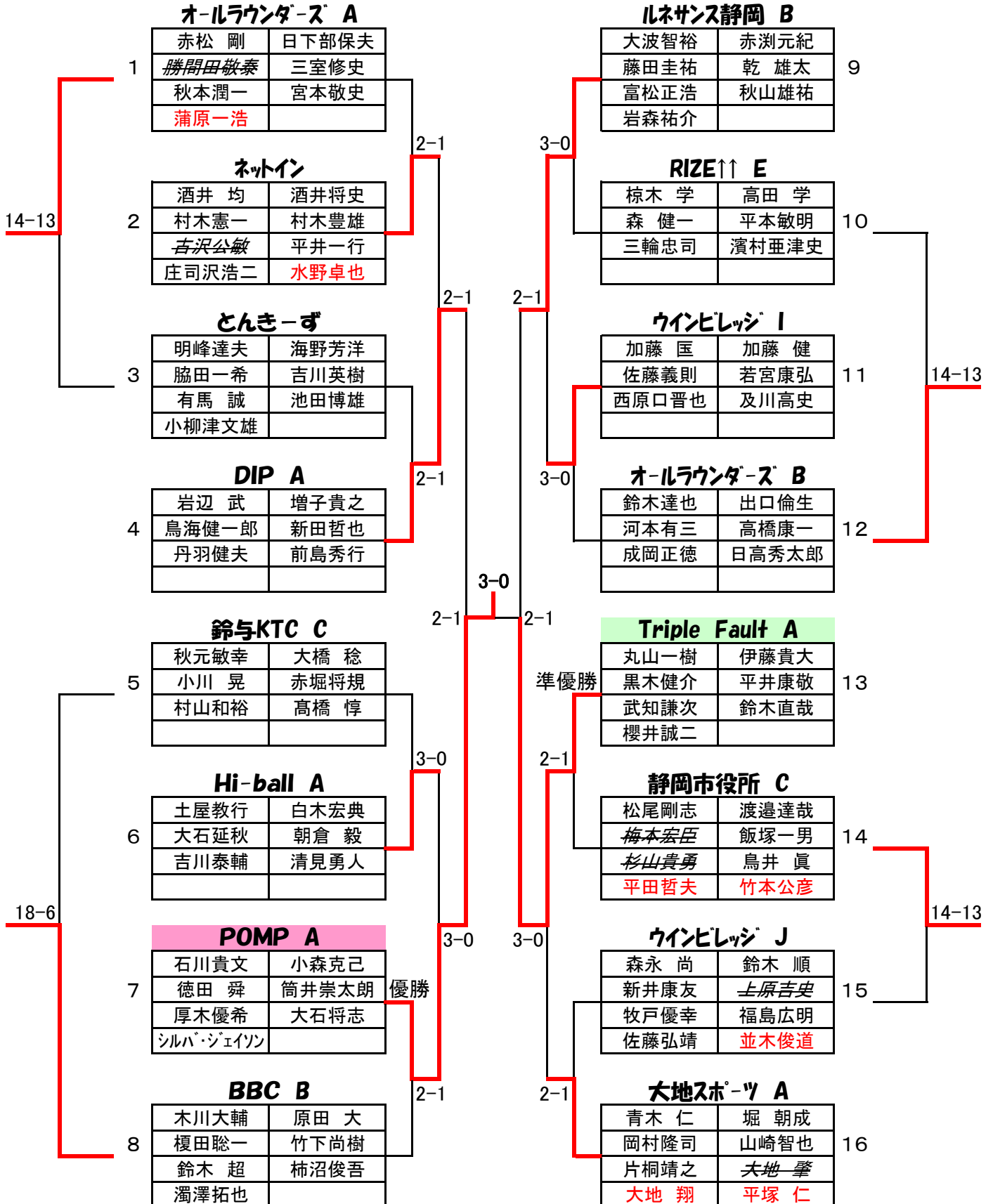

令和元年度 静岡市クラブ対抗テニス大会 男子7部

6/23(日) 有度18:50 全チーム

※駐車場に限りがありますので1チーム2台厳守でお願いします

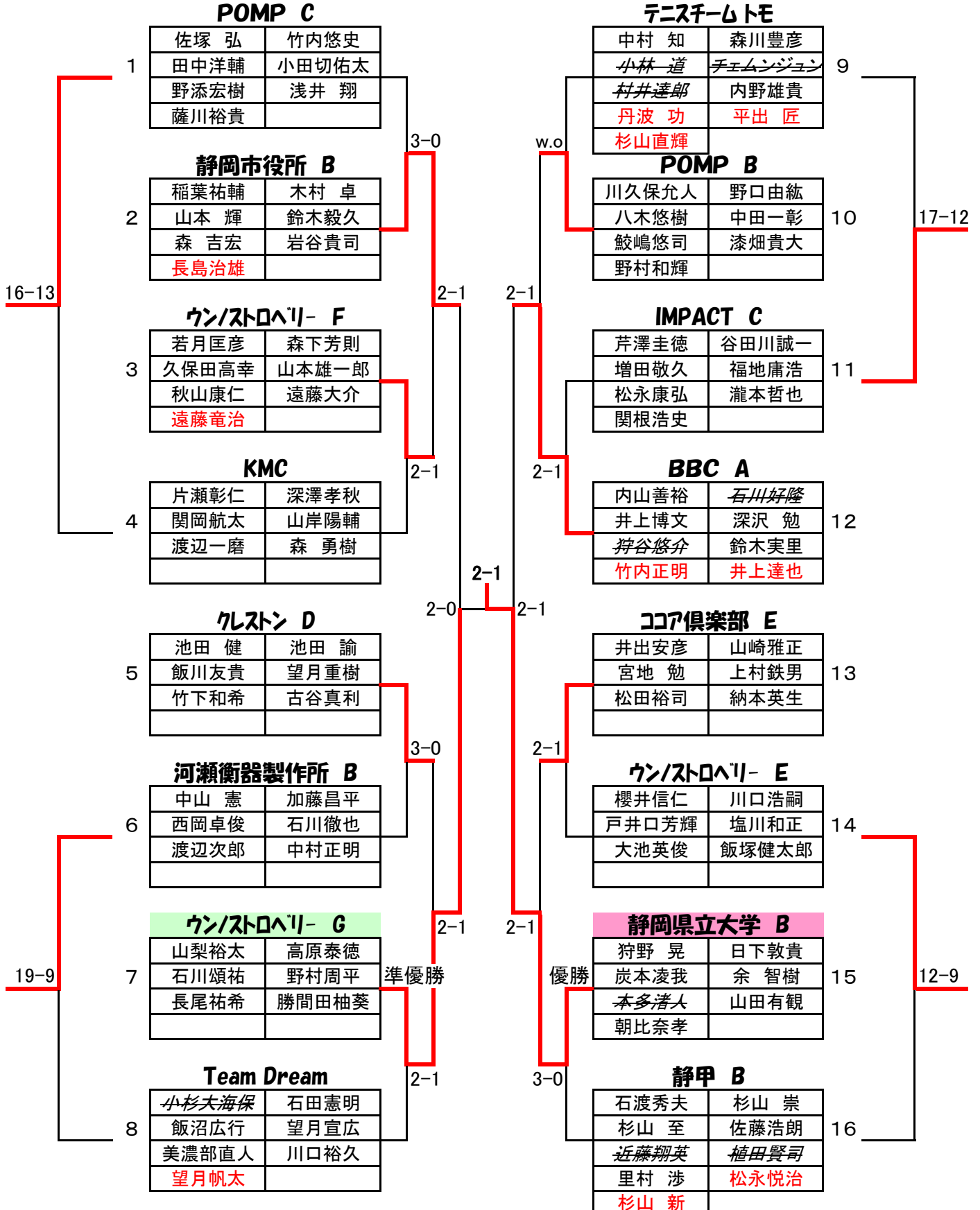

令和元年度 静岡市クラブ対抗テニス大会

男子8部

6/23(日) 有度L8:50 No. 1~4
9:50 No. 5~16

※駐車場に限りがありますので1チーム2台厳守でお願いします

